

# Vitrines de présentation

Vitrines pour présentation en acier inoxydable haut de gamme

5.1



Arrondi



Angulaire



De biais



Arrondi PRO\*



Angulaire PRO\*

## Vitrines de réfrigération intégrées

Vitrines de réfrigération intégrées refroidissement à air avec fenêtres panoramiques, les vitres latérales en verre de sécurité et de **portes coulissantes en verre isolant**.

- Tablette intermédiaire et étagère inclinables et réglables en hauteur
- Cuve de 215 mm de profondeur, soudure étanche respectant les normes d'hygiène, rebord de fixation sur tout le pourtour
- Éclairage intérieur par niveau
- Évaporateur ventilé avec ventilateur basse tension
- Unité de commande avec affichage de la température
- Gastro-Norm / Euro-Norm / High Capacity (HCG)
- Autonome / Froid central

### Plusieurs hauteurs:

- Gastro-Norm 530 / 700 / 870 mm
- Euro-Norm 530 / 700 mm
- High Capacity 870 mm

### Plusieurs largeurs:

- Gastro-Norm 800 / 1120 / 1450 / 1770 mm
- High Capacity 800 / 1120 / 1450 / 1770 mm
- Euro-Norm 510 / 920 / 1320 / 1730 mm

Version en verre (version représentée: Gastro-Norm – **autonome** – Hauteur 700 mm)

\*Version PRO: corps extérieur frotté (pas de cadre de suspension)!



Arrondi



Angulaire



Arrondi PRO\*



Angulaire PRO\*

## Vitrines de réfrigération intégrées avec vitrage isolant

Vitrines de réfrigération intégrées refroidissement à air avec fenêtres panoramiques, les vitres latérales en verre de sécurité et de **portes coulissantes en verre isolant**.

- Gastro-Norm
- Autonome / Froid central

### Plusieurs hauteurs:

- 540 / 710 / 880 mm

### Plusieurs largeurs:

- 800 / 1120 / 1450 mm

Version en verre (version représentée: **froid central** – Hauteur 710 mm)

\*Version PRO: corps extérieur frotté (pas de cadre de suspension)!

### Vitrines de réfrigération intégrées pour libre-service

- Autonome / Froid central
- Plusieurs hauteurs / Plusieurs largeurs / Plusieurs structures de verre

Exemples d'exécution

#### *Gastro M2/H1*



De biais, hauteur 530 mm



Arrondi, hauteur 700 mm



Angulaire, hauteur 870 mm

#### *Green M1*



De biais, hauteur 530 mm



Arrondi, hauteur 700 mm

#### *Gastro avec trappes de prélèvement*



Angulaire, hauteur 530 mm



Arrondi, hauteur 700 mm



De biais, hauteur 870 mm

#### *High Capacity (Ouvert – HCO)*



Angulaire, hauteur 700 mm



Angulaire PRO, hauteur 870 mm

### Vitrines pour combinaison (froid/chaud/neutre)

- Autonome / Froid central
- Plusieurs hauteurs / Plusieurs largeurs / Plusieurs structures de verre

Exemples d'exécution

*Vitrines pour combinaison, version intégrée*



KGU (froid/neutre), arrondi



KGW (froid, chaud), angulaire



Switch WK (froid/chaud), de biais

*Vitrines pour combinaison, version snack*



Switch (froid/chaud), angulaire

*Vitrines pour combinaison, version pose libre*



Snacky WK (froid/chaud), arrondi



Snacky WK (froid/chaud), angulaire



Double (froid/neutre), arrondi  
Double (froid/froid), arrondi  
Double (froid/chaud), arrondi

# Vitrines de présentation

## Vitrines pour présentation en acier inoxydable haut de gamme

5.4

### Vitrines Classic

- Autonome / Froid central
- Plusieurs hauteurs / Plusieurs largeurs / Plusieurs structures de verre

Exemples d'exécution

#### Présentoir Vario



Porte à battant en vitrage isolant

#### Vitrines intégrées Classic



Côté client: fermé, vitrage isolant  
Côté service: portes coulissantes, vitrage isolant  
Hauteur 550 mm



Côté client: trappes de prélèvement  
Côté service: portes coulissantes, vitrage isolant  
Hauteur 700 mm

#### Vitrines posées Classic



Côté client: fermé, vitrage isolant  
Côté service: portes coulissantes, vitrage isolant  
Hauteur 550 mm



Côté client: trappes de prélèvement  
Côté service: portes coulissantes, vitrage isolant  
Hauteur 700 mm

#### Versions spéciales



Côté client: fermé, vitrage isolant, forme droite  
Côté service: portes coulissantes, vitrage isolant  
Hauteur 550 mm



Côté client: trappes de prélèvements, incliné à 10°  
Côté service: portes coulissantes, vitrage isolant  
Hauteur 700 mm



Junior 120 G

### Junior, autonome

Vitrine à pâtisserie, idéal pour la présentation de tartes ou gâteaux, parce que l'humidité de l'air d'environ 75%.

- Vitrage Thermopane sur les 4 côtés
- Porte en verre avec fermeture magnétique
- Indicateur de température digital
- Refroidissement à air
- Commande de température entièrement automatique
- Groupe frigorifique hermétique R134a
- Évaporation automatique de l'eau de condensation
- 3 plateaux grillagés, réglables
- Éclairage intérieur, commutable séparément
- Exécution éloxé argent ou éloxé or
- Humidité de l'air rF 75%

Modèle livrable aussi en vitrine de congélation, prix sur demande

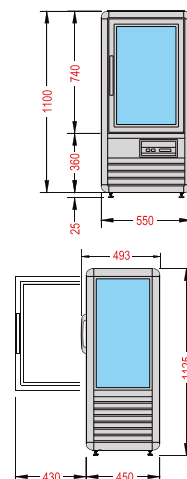

Tension [V] / Fréquence [Hz] 230 / 1 / 50 Hz | Fusible retardé [A] 13 A

Article N°	Désignation	Dimensions extérieures LxPxH mm	Température °C	Puissance nominale Watt
04G0705005	Junior 120 G	550x493x1100	+2/+10	450



Kubo 500 G

### Kubo, autonome

Vitrine à pâtisserie, idéal pour la présentation de tartes ou gâteaux, parce que l'humidité de l'air d'environ 75%.

- Vitrage Thermopane sur les 4 côtés
- Porte en verre avec fermeture magnétique
- Indicateur de température digital
- Refroidissement à air
- Commande de température et de dégivrage entièrement automatique
- Groupe frigorifique hermétique R134a
- Évaporation automatique de l'eau de condensation
- 4 (Kubo 250) ou 8 (Kubo 500) plateaux en tôle Euro-Norm 600x400 mm
- **Éclairage LED**, commutable séparément
- Exécution éloxé argent ou éloxé or
- Humidité de l'air rF 75%

Modèle livrable aussi en vitrine de congélation, prix sur demande

Kubo 250 G

Tension [V] / Fréquence [Hz] 230 / 1 / 50 Hz | Fusible retardé [A] 13 A

Article N°	Désignation	Dimensions extérieures LxPxH mm	Température °C	Puissance nominale Watt
04G0706005	Kubo 250 G	810x643x1225	+2/+10	516
04G0706010	Kubo 500 G	1500x643x1225	+2/+10	700

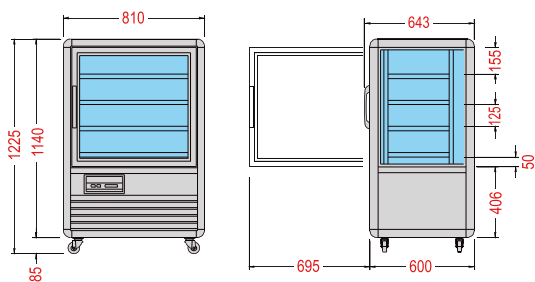

Kubo 250 G

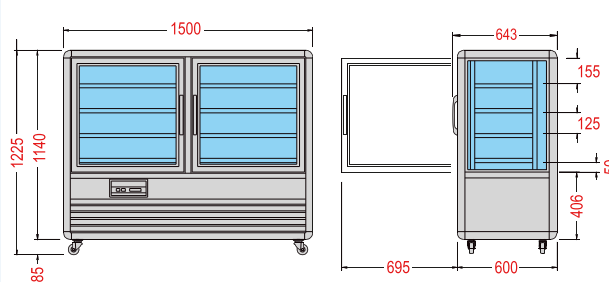

Kubo 500 G



Kubo Expo 300

### Kubo Expo, autonome

Vitrine à pâtisserie, idéal pour la présentation de tartes ou gâteaux, parce que l'humidité de l'air d'environ 75%.

- Vitrage Thermopane sur les 5 côtés
- Porte en verre avec fermeture magnétique
- Indicateur de température digital
- Refroidissement à air
- Commande de température et de dégivrage entièrement automatique avec contrôleur électronique
- Groupe frigorifique hermétique R134a
- Évaporation automatique de l'eau de condensation
- 4 étagères en verre 550x550 mm inclinables de 0° à 7°
- **Éclairage LED**, commutable séparément
- Exécution éloxé argent ou éloxé or
- Humidité de l'air rF 75%

Modèle livrable aussi en vitrine de congélation, prix sur demande

Tension [V] / Fréquence [Hz] 230 / 1 / 50 Hz | Fusible retardé [A] 13 A

Article N°	Désignation	Dimensions extérieures LxPxH mm	Température °C	Puissance nominale Watt
04G0707005	Kubo Expo 300	700x770x1470	+2/+10	500



Éclairage LED pour une présentation optimale de vos produits.



Ouverture de la porte à 180°.



4 étagères inclinables de 0° à 7°.

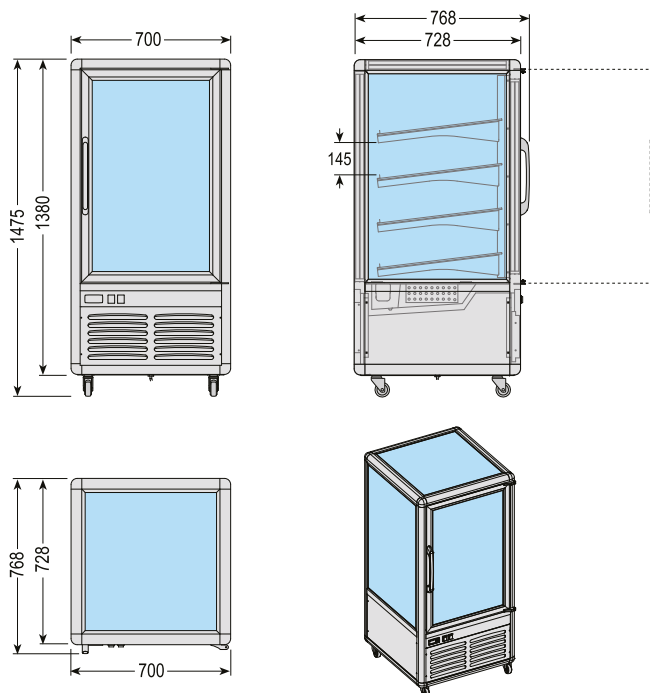



Snelle 350 G



Snelle 350 R

### Vitrines de réfrigération Snelle, autonome

Vitrine à pâtisserie, idéal pour la présentation de tartes ou gâteaux, parce que l'humidité de l'air d'environ 75%.

- Vitrage Thermopane sur les 4 côtés
- Indicateur de température digital
- Refroidissement à air
- **Éclairage LED**, commutable séparément
- Commande de température et de dégivrage entièrement automatique
- Groupe frigorifique hermétique R134a
- Évaporation automatique de l'eau de condensation
- Sur roulettes
- Exécution éloxé argent ou éloxé or
- Humidité de l'air rF 75%

Tension [V] / Fréquence [Hz] 230 / 1 / 50 Hz | Fusible retardé [A] 13 A

Article N°	Désignation	Dimensions extérieures LxPxH mm	Nombre étagères	Température °C	Puissance nominale Watt
04G0708005	Snelle 350 R	595x658x1810	5 plateaux en verre, ronds, tournants	+4/+10	650
04G0708010	Snelle 350 G	595x658x1810	5 plateaux grillagés, carrés, réglables en hauteur	+4/+10	600
04G0708015	Snelle 350 Q	595x658x1810	5 plateaux en verre, carrés, réglables en hauteur	+4/+10	600

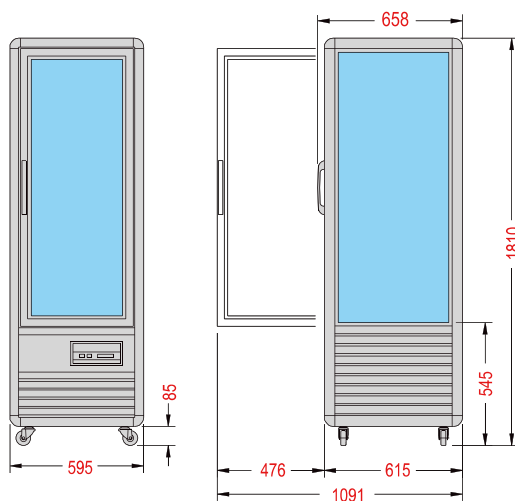



Snelle 400 BTV BIS

### Vitrines de congélation Snelle, autonome

Vitrine de congélation panoramique pour la présentation des produits surgelés.

- Vitrage isolant sur les 4 côtés
- Refroidissement à air
- **Éclairage LED**, commutable séparément
- Commande de température et de dégivrage entièrement automatique
- Groupe frigorifique hermétique R404A
- Évaporation automatique de l'eau de condensation
- Sur roulettes
- Exécution éloxé argent ou éloxé or
- Humidité de l'air rF 75%
- Plateaux grillagés réglables en hauteur

Tension [V] / Fréquence [Hz] 230 / 1 / 50 Hz | Fusible retardé [A] 13 A

Article N°	Désignation	Dimensions extérieures LxPxH mm	Nombre de plateaux	Température °C	Puissance nominale Watt
04G0713006	Snelle 400 BTV BIS	595x658x1810	5 plateaux grillagés	+5/-18	464
04G0713007	Snelle 700 BTV BIS	1150x660x1810	5+5 plateaux grillagés	+5/-18	1'080



Snelle 700 BTV BIS

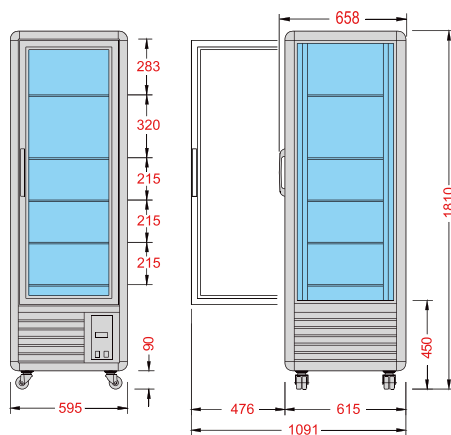

Snelle 400 BTV BIS

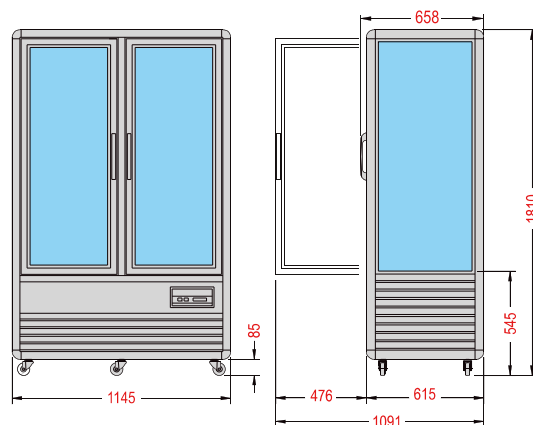

Snelle 700 BTV BIS





Diva 450 BTV BIS

### Vitrines de réfrigération et de congélation Diva, autonome

Vitrine de congélation panoramique pour la présentation des produits surgelés.

- Vitrage isolant sur les 4 côtés
- Refroidissement à air
- **Éclairage LED**, commutable séparément
- Commande de température et de dégivrage entièrement automatique
- Groupe frigorifique hermétique R404A
- Évaporation automatique de l'eau de condensation
- Sur roulettes
- Exécution éloxé argent ou éloxé or
- Humidité de l'air rF 70/40 %
- Plateaux grillagés réglables en hauteur

Tension [V] / Fréquence [Hz] 230 / 1 / 50 Hz | Fusible retardé [A] 13 A

Article N°	Désignation	Dimensions extérieures LxPxH mm	Nombre de plateaux / Dimension mm	Température °C	Puissance nominale Watt
04G0714005	Diva 450 BTV BIS	700x680x1910	5 / 555x495	+5/-18	1'020
04G0714010	Diva 650 BTV BIS	900x680x1910	5 / 450x750	+5/-18	1'040



Diva 650 BTV BIS

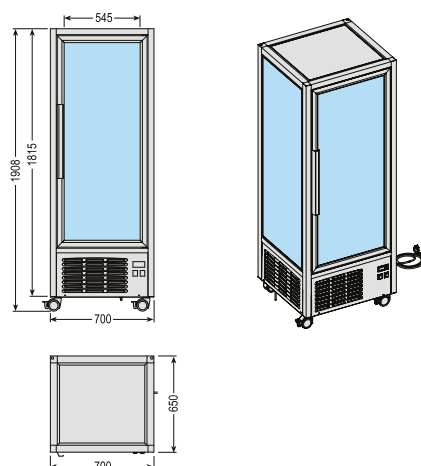

Diva 450 BTV BIS

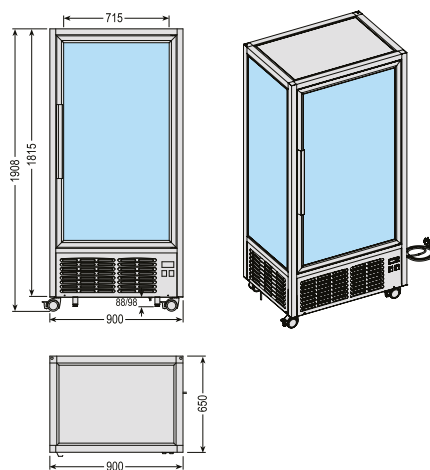

Diva 650 BTV BIS



Karina 136

### Vitrine réfrigérée Karina, modèle en hauteur, autonome

Vitrine à pâtisserie, idéal pour la présentation de tartes, gâteaux ou pralinés et chocolat

- Vitrage isolant sur les 5 côtés
- Refroidissement à air
- **Éclairage LED**, commutable séparément
- Commande de température et de dégivrage entièrement automatique (manuel pour modèle ciocco)
- Groupe frigorifique hermétique R404A
- Évaporation automatique de l'eau de condensation
- sur châssis roulettes avec 4 roues
- Exécution en aluminium éloxé argent + noir
- 3 plateaux en verre réglables en hauteur

#### Nombre de plateaux:

Modèle 96 3 plateaux en verre 395x865 mm  
 Modèle 136 3 plateaux en verre 395x1270 mm  
 Modèle 186 6 plateaux en verre 395x865 mm

#### Type de porte:

Porte d'aile  
 Porte coulissante  
 Porte coulissante

Tension [V] / Fréquence [Hz] 230 / 1 / 50 Hz | Fusible retardé [A] 13 A

Article N°	Désignation	Dimensions extérieures LxPxH mm	Température °C	Humidité de l'air rF %	Puissance nominale Watt
04G0716005	Karina 96	940x742x1370	+3/+10	70	870
04G0716010	Karina 96 ciocco	940x742x1370	+14/+16	40/44	1'050
04G0716015	Karina 96 neutra	940x742x1370	ambient	-	30
04G0716020	Karina 136	1340x720x1370	+3/+10	70	870
04G0716025	Karina 136 ciocco	1340x720x1370	+14/+16	40/44	1'050
04G0716030	Karina 136 neutra	1340x720x1370	ambient	-	30
04G0716035	Karina 186	1800x720x1370	+3/+10	70	900
04G0716040	Karina 186 neutra	1800x720x1370	ambient	-	30

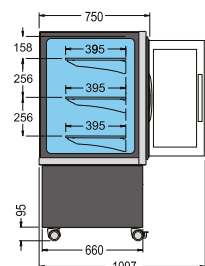

Karina 96

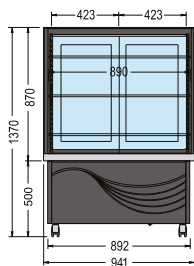
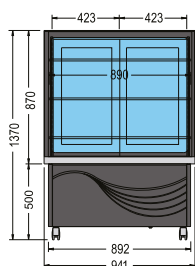

Karina 96 ciocco

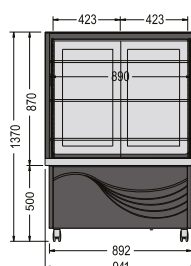

Karina 96 neutra

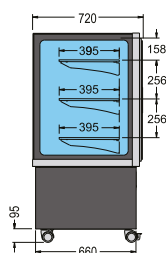

Karina 136

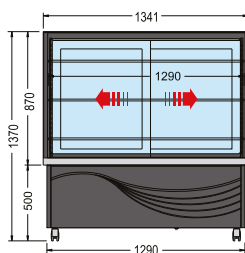
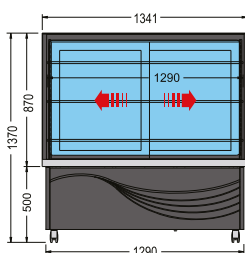

Karina 136 ciocco

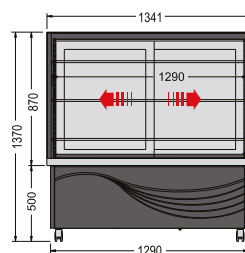

Karina 136 neutra

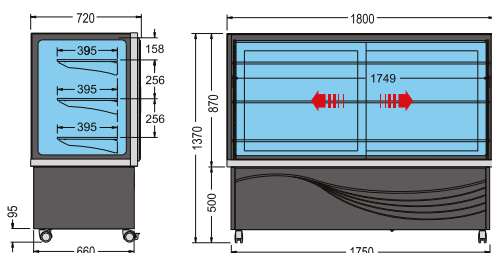

Karina 186

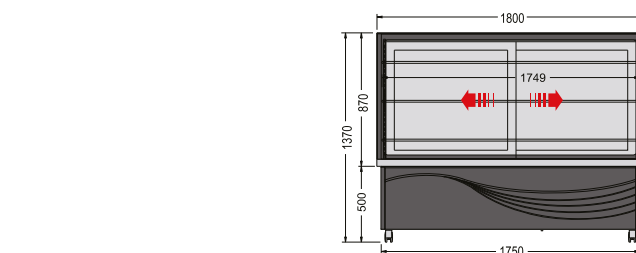
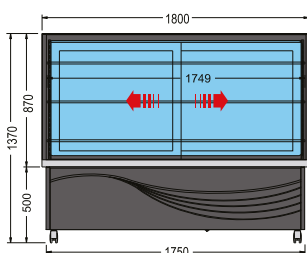

Karina 186 neutra



### Vitrine réfrigérée Karina SP, intégrées

Vitrine à pâtisserie, idéal pour la présentation de tartes, gâteaux ou pralinés et chocolat

- Vitrage isolant sur les 5 côtés
- Refroidissement à air
- **Éclairage LED**, commutable séparément
- Commande de température et de dégivrage entièrement automatique (manuel pour modèle ciocco)
- Groupe frigorifique hermétique R404A
- Évaporation automatique de l'eau de condensation
- Exécution en aluminium éloxé argent + noir
- 3 plateaux en verre réglables en hauteur

#### Nombre de plateaux:

Modèle 96 3 plateaux en verre 395×865 mm  
 Modèle 136 3 plateaux en verre 395×1270 mm  
 Modèle 186 6 plateaux en verre 395×865 mm

#### Type de porte:

Porte d'aile  
 Porte coulissante



Karina 136 SP

Tension [V] / Fréquence [Hz] 230 / 1 / 50 Hz | Fusible retardé [A] 13 A

Article N°	Désignation	Dimensions extérieures LxPxH mm	Température °C	Humidité relative rF %	Puissance nominale Watt
04G0716045	Karina 96 SP	940×742×1370	+3/+10	70	870
04G0716050	Karina 96 ciocco SP	940×742×1370	+14/+16	40/44	1050
04G0716055	Karina 96 neutra SP	940×742×1370	ambient	-	30
04G0716060	Karina 136 SP	1340×720×1370	+3/+10	70	870
04G0716065	Karina 136 ciocco SP	1340×720×1370	+14/+16	40/44	1050
04G0716070	Karina 136 neutra SP	1340×720×1370	ambient	-	30
04G0716075	Karina 186 SP	1800×720×1370	+3/+10	70	900
04G0716080	Karina 186 neutra SP	1800×720×1370	ambient	-	30

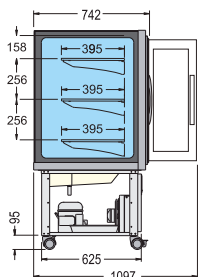

Karina 96 SP

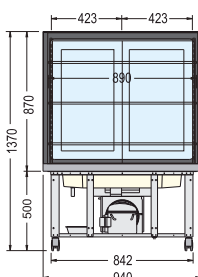
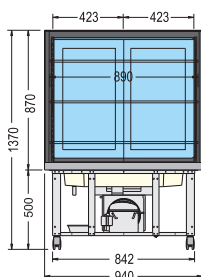

Karina 96 ciocco SP

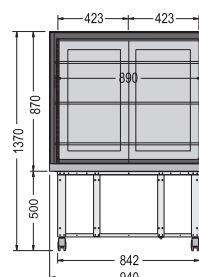

Karina 96 neutra SP

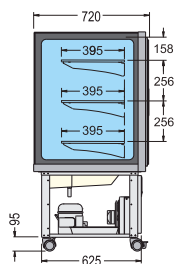

Karina 136 SP

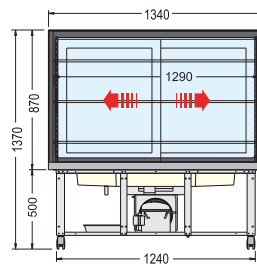
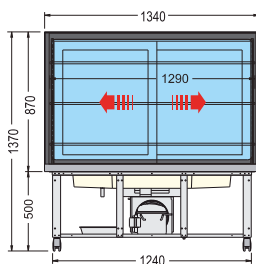

Karina 136 ciocco SP

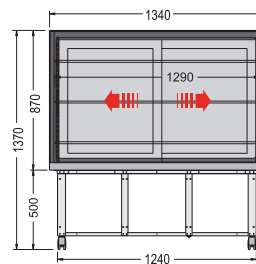

Karina 136 neutra SP

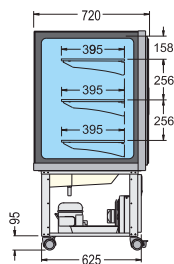

Karina 186 SP

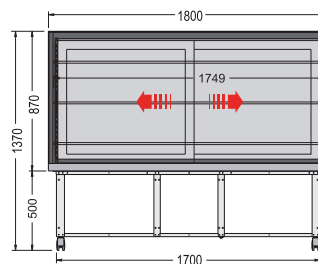
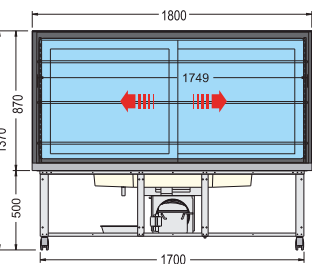

Karina 186 neutra SP

# Vitrines de présentation

## Vitrines à pâtisserie

5.12

Autres vitrines de présentation disponibles sur demande.



Silver

White

Black